

Dyness Batteriesystem

KURZANLEITUNG ZUR INSTALLATION

Tower Pro series TP7 T11 T15 T19 T23



Zielgruppe



Qualifiziertes Personal

Dieses Handbuch und die darin beschriebenen Aufgaben und Verfahren sind ausschließlich für den Gebrauch durch Elektrofachkräfte bestimmt.

Eine Elektrofachkraft ist als ausgebildete(r) und qualifizierte(r) Elektriker(in) oder Installateur(in) definiert, der/die über alle folgenden Fähigkeiten und Erfahrungen verfügt:

- Kenntnisse der Funktionsprinzipien und des Betriebs von netzgekoppelten Systemen.
- Kenntnisse über die Gefahren und Risiken, die mit der Installation und dem Einsatz elektrischer Geräte verbunden sind, sowie über akzeptable Methoden zur Gefahrenabwehr.
- Kenntnisse über die Installation von elektrischen Geräten.
- Kenntnis und Befolgung dieses Handbuchs und aller Sicherheitsvorkehrungen sowie bewährten Praktiken.
- Bitte beachten Sie, dass dies nur eine Kurzanleitung ist. Sie ist eine verkürzte Hilfestellung zur Installation der HV-Batterien und ersetzt nicht das Original-Installationshandbuch. Das Original-Installationshandbuch muss vor der Installation vollständig gelesen und verstanden werden. Bitte laden Sie Installationshandbücher von unserer Website www.Dyness.tech.com (Downloads) herunter.
- Um den Normalbetrieb der Tower-Batterien zu gewährleisten, müssen Sie die Firmware auf die neueste Version aktualisieren und die Konfiguration auf der Tower-Webseite gemäß diesem Dokument abschließen.
- Das System muss vor der Installation ausgeschaltet werden.
- Vergewissern Sie sich, dass das System ausgeschaltet ist, falls es nicht funktioniert. Es muss innerhalb einer Woche repariert werden, um eine Tiefentladung und andere Probleme zu vermeiden.
- Bitte stapeln Sie die Batterien nicht ohne Schutzverpackung, wenn Sie sie lagern oder handhaben, es sei denn, es handelt sich um eine Installation.

Installationsumgebung

Max.
+50°C



Min.
-10°C



RH
+5% bis
+95%

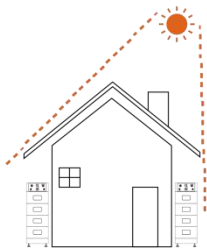

Direkte
Sonneneinstrahlung



Direkt Regen ausgesetzt



Schnee

NEIN

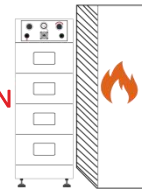

Brennbares Material oder Gas in
der Nähe der Installation

NEIN



Brennbare Wand

Werkzeuge

Zur Installation der Batterien benötigen Sie die folgenden Werkzeuge:

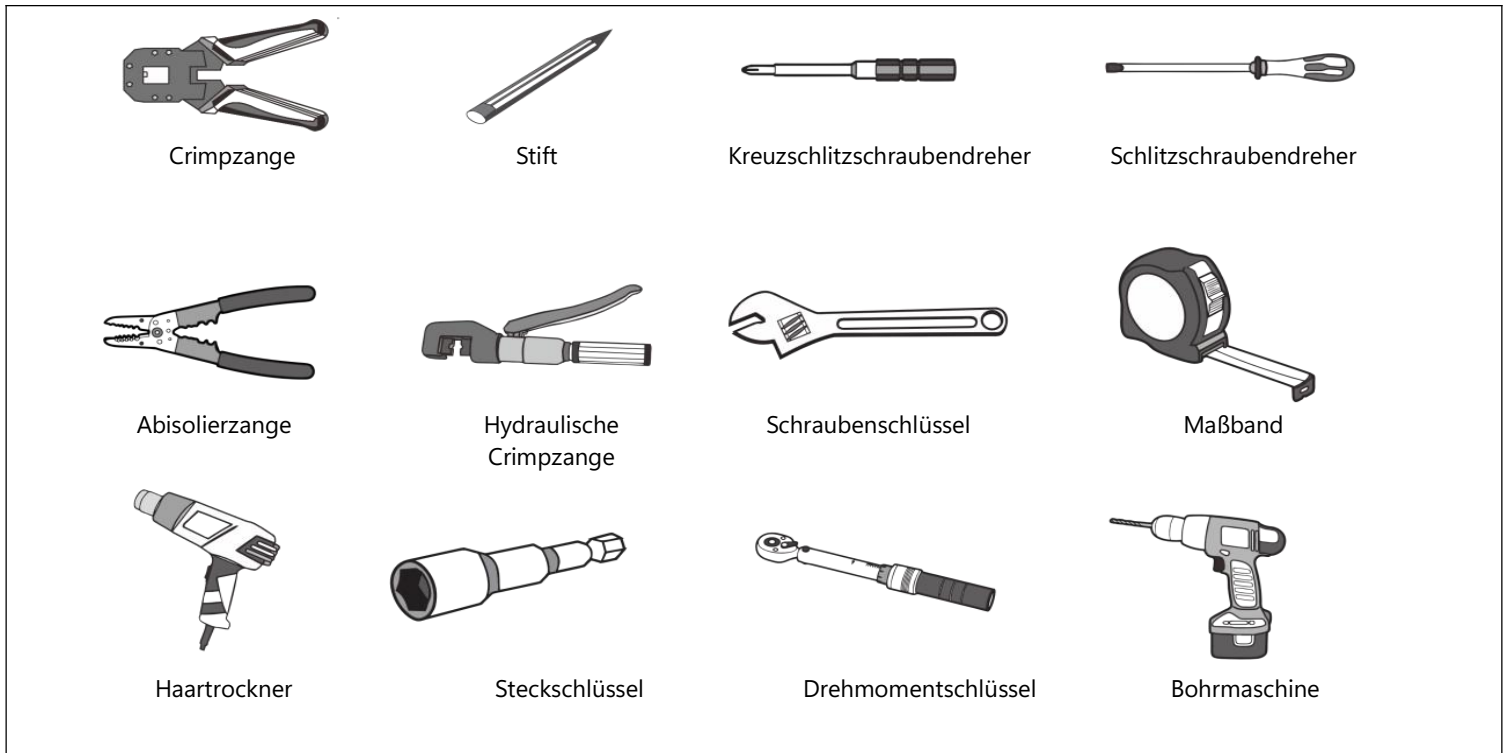

Schutzausrüstung

Wir empfehlen, bei der Arbeit mit Batterien die folgende Schutzausrüstung zu tragen:

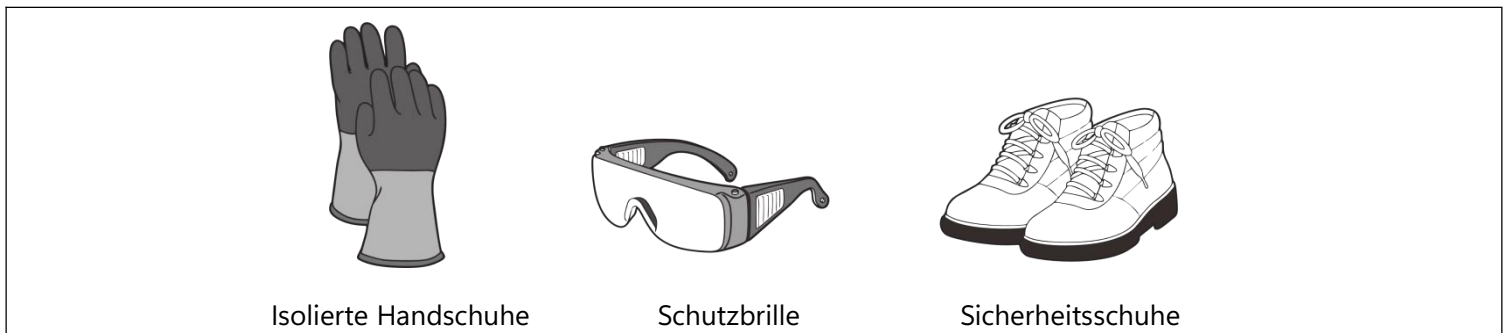

Lieferumfang BDU

Artikel	Spezifikationen	Anzahl	Abbildung
Kommunikationskabel an Wechselrichter	Standard, schwarz/Länge 2000 mm/ RJ45 Stecker an beiden Enden	1	
Kommunikationsstecker an BDU	RJ45 wasserdichter Stecker	1	
M6 3 Sätze Kombischrauben	M6 x 14	1	
OT-Erdungsanschluss	OT4-6	2	
Steckverbinder für Stromkabel	An Batterie Pluspol	1	
Steckverbinder für Stromkabel	An Batterie Minuspol	1	
Stromkabel	Pluskabel	1	

Artikel	Spezifikationen	Anzahl	Abbildung
Stromkabel	6 mm ² , rot, 2 m	1	
	Anschlusskabel Minus 6 mm ² , schwarz, 2 m		

Lieferumfang HV9640

Artikel	Spezifikationen	Anzahl	Abbildung
M5 3 Sätze Kombischrauben	M5 x 14	8	

Aufbau

- Begrenzt auf das Spannungsintervall des Wechselrichters beträgt die Anzahl der HV9640-Module, die von den Produkten der Tower Serie verwendet werden, 2.
- Beschränkt auf die Umwandlungsbedingungen des BDU-internen DC, beträgt die maximale Anzahl der HV9637-Module in den Produkten der Tower-Serie 6.

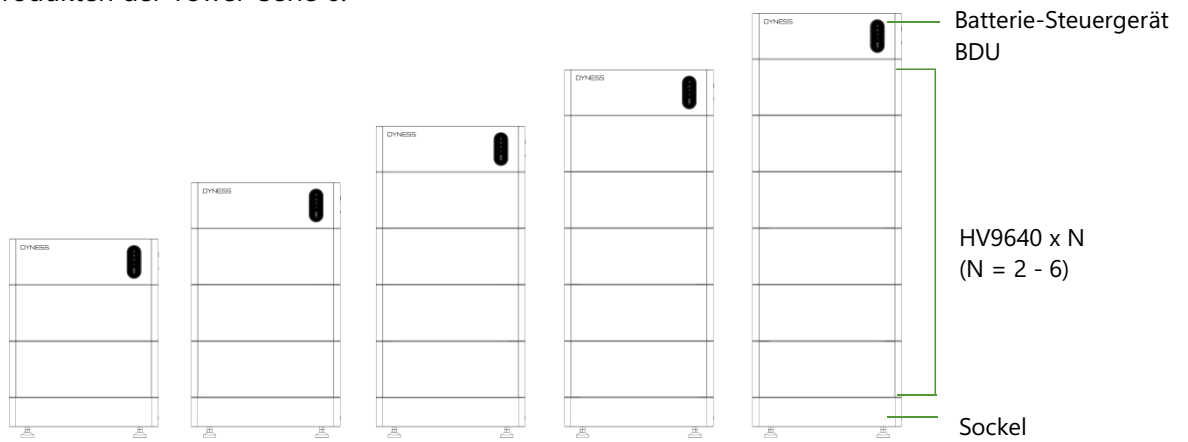

1 Auspacken

BDU+Sockel

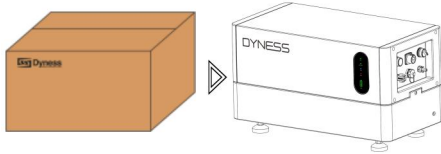

HV9640

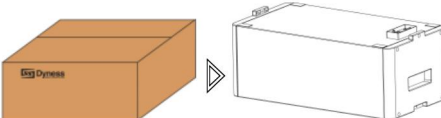

2 Trennen Sie BDU und Sockel

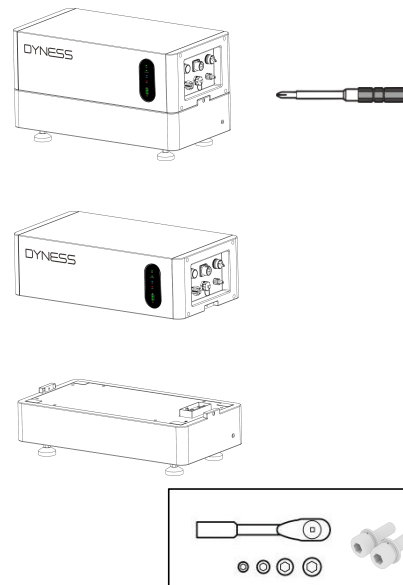

3 Abstände

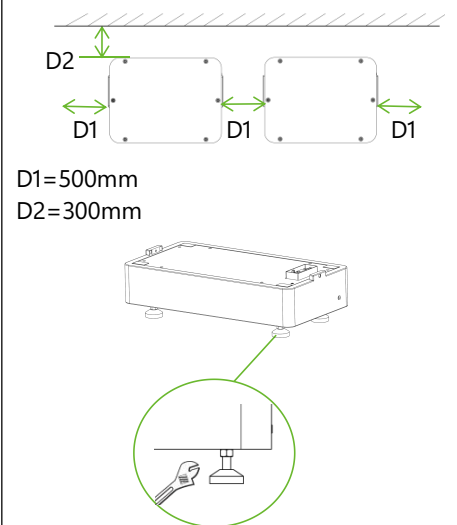

4 Stapel und verriegeln

Hinweis: Achten Sie beim Zusammenbau darauf, dass der BDU-Schutzschalter auf „OFF“ steht.

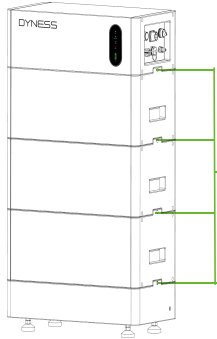
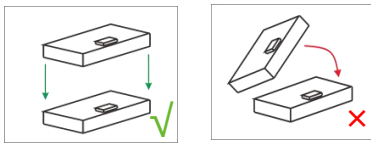

Ziehen Sie die Sicherungsschrauben fest.

5 Kabel anschließen

Kommunikationskabel

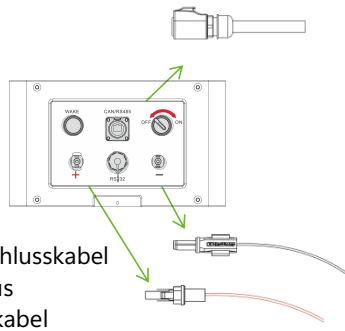

Anschlusskabel
Minus
Pluskabel

Hinweis: Wir empfehlen, einen Schutzschalter zwischen Batterie und Wechselrichter zu installieren, damit die Batterie oder der Wechselrichter bei Kurzschluss nicht beschädigt werden.

6 Erdung

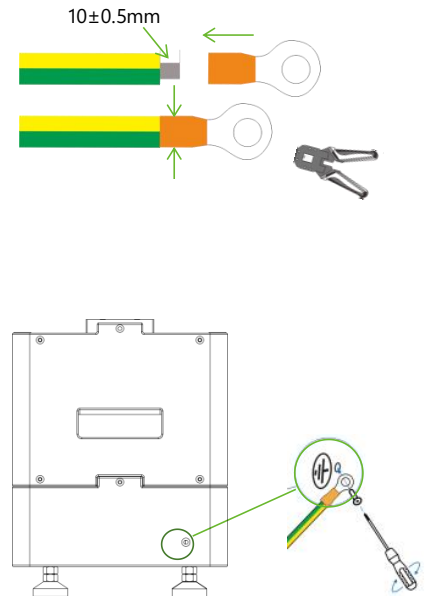

7 Batteriesystem einschalten

1. Stellen Sie zunächst den BDU-Schutzschalter auf „ON“.
2. Stellen Sie den Ein/Aus-Schalter auf „ON“ und halten Sie die Taste „WAKE“ für 10 Sekunden lang gedrückt. Die grüne LED leuchtet auf, und die Batterie wird eingeschaltet.

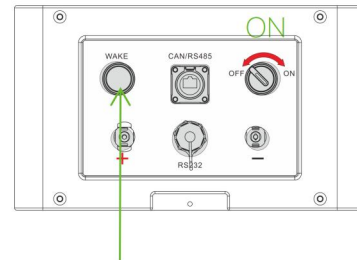
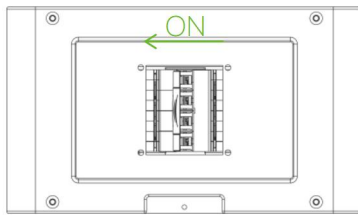

Taste „WAKE“ für 10 Sekunden gedrückt halten

8 Parallelanschluss

Dyness unterstützt maximal 4 Cluster und es muss eine spezielle Combiner-Box (DCB-TW) konfiguriert werden. Die Installation eines einzelnen Clusters ist die gleiche wie die eines Standalone-Systems. Für andere, wenden Sie sich bitte an Dyness.

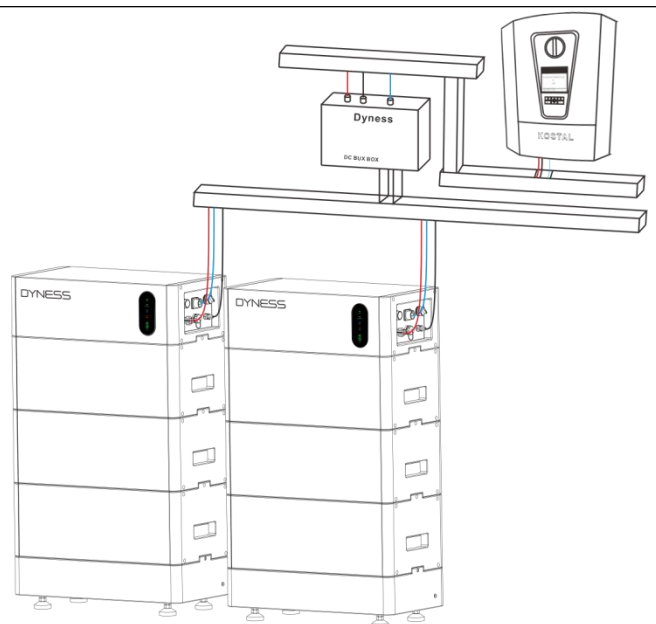

9a

KOSTAL PLENTICORE PLUS

Schließen Sie das Kommunikationskabel zwischen Batterie und Wechselrichter an.

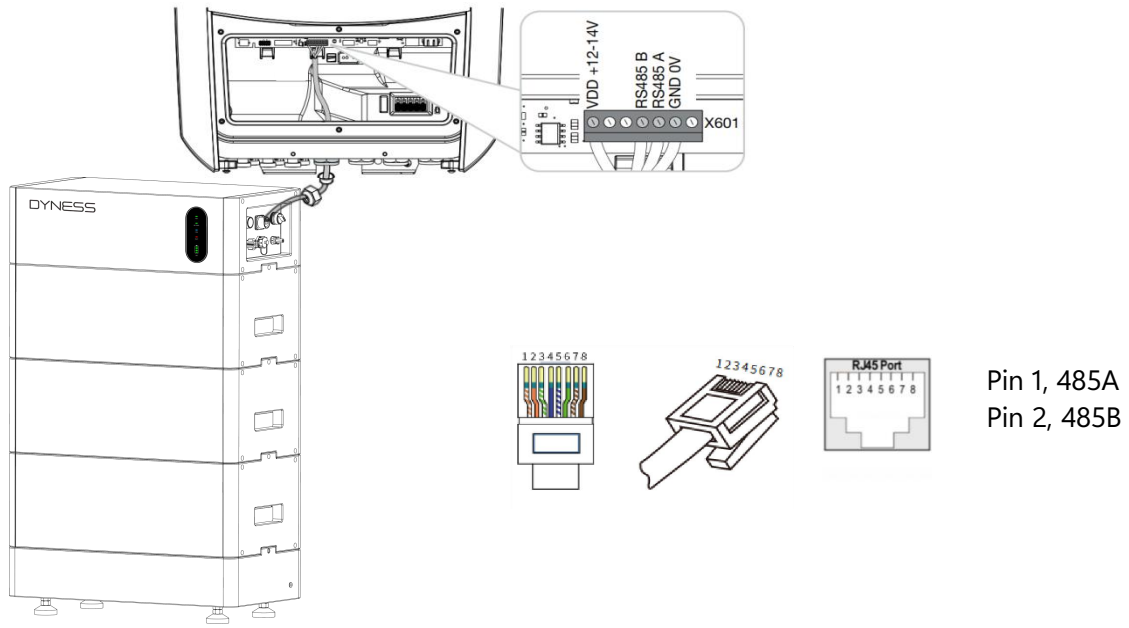

9b

Schließen Sie das Stromkabel zwischen Batterie und Wechselrichter an. Es muss am DC3-Anschluss des Wechselrichters angeschlossen werden.

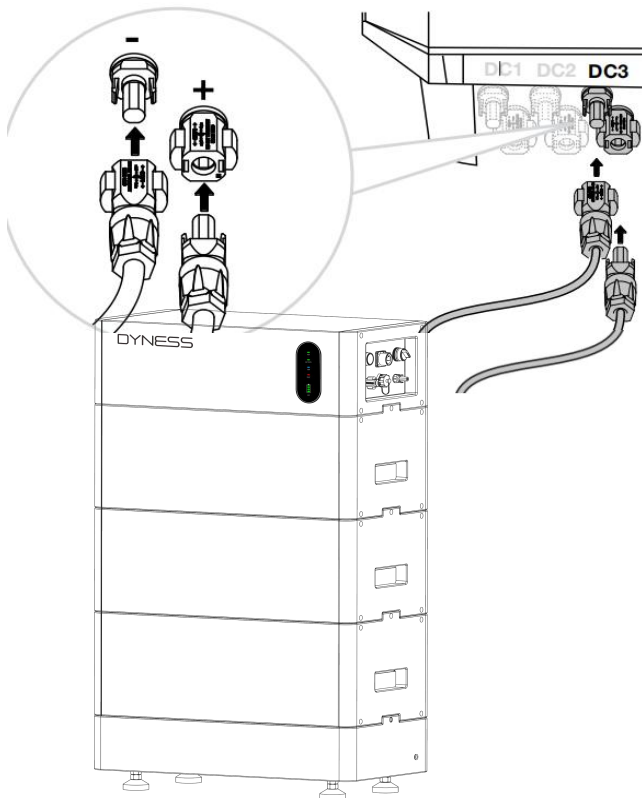

1. Schalten Sie zuerst den DC-Schutzschalter ein.

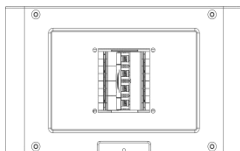

2. Halten Sie die Taste „WAKE“ für 3 Sekunden gedrückt.



3. Schalten Sie den Wechselrichter ein.

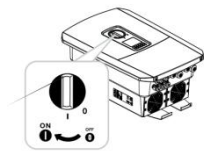

9c

Melden Sie sich entsprechend den Anforderungen des Wechselrichters am Konto an und wählen Sie das korrekte Batteriemodell.

Geben Sie die IP-Adresse des Wechselrichters ein

oder

Geben Sie den Namen des Wechselrichters ein

IP-Adresse des Wechselrichters

Für die erste Anmeldung erstellen Sie ein neues Passwort

Melden Sie sich als Anlagenbesitzer an
Geben Sie Ihr Passwort ein

Anmeldung als Installateur
Geben Sie den Servicecode ein
Geben Sie den Master-Schlüssel ein

Art. No.: NNNNN/NN
Ser. No.: XXXX/ABCXXXXX
HW: YYY/XX PAR: XX.XX
FW: XX/XX UI: XX.XX
C=vvvvvvvvvv
Master key: XXXXXXXXXX

WARNING: dual supply
Do not work on this equipment until it is isolated from both mains and on-site generation supplies.
Isolate on-site generator at: _____
Isolate mains supply at: _____

scb • Off

Installer

Home Current values Statistics Log data Settings Service menu Update Info

General Grid parameterization
Energy management Parameterization report
Generator settings Reactive power settings
Battery settings Start-up r
External hardware settings LVRT/HVR
Digital inputs P(f)
Switched output P(U)
Extra options Settling ti
Grid and s
Grid and s

Battery settings

Battery type: Dyness
Battery control: Internal

Battery settings

Battery discharge as of grid demand of [M] 100
Min. state of charge (SOC) [%] 5

Note: In periods when yields are low, the set min. SOC is increased dynamically to avoid a deep discharge. As soon as sufficient charge energy is available again, the min. SOC is again reduced to the value set above.

Advanced battery options

Start battery charging to 100%

Save

TOWER-System Fern-Upgrade

RJ45 Netzwerkkabel, angeschlossen am RS232-Netzwerkanschluss der Batterie.

RJ11 Netzwerkkabel, angeschlossen am RS232-Netzwerkanschluss des WLAN-Moduls.

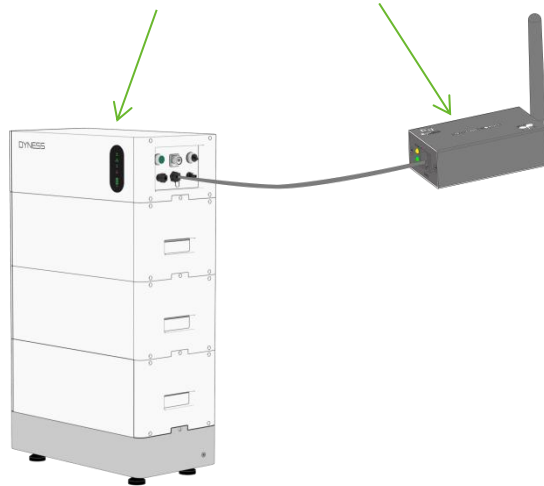

1. Schließen Sie das WLAN-Modul über Netzwerkkabel am RS232-Anschluss der Batterie an.
2. Schalten Sie die Batterie ein, konfigurieren Sie das Netzwerk gemäß Handbuch des WLAN-Moduls und folgen Sie den Anleitungen der App zur Aktualisierung.
3. Trennen Sie das WLAN-Modul nach Abschluss der Aktualisierung.



Discover Your Nature



Offizielle Website



Digitale Version

Dyness Digital Energy Technology Co., LTD.

www.dyness-tech.com